

**Vuoi cambiare
il mondo?**

Allora sembra che tu
debba conoscerci!



Siamo un'azienda green diversa da qualsiasi altra azienda green. Siamo un team di pensatori laterali, giovani professionisti e menti creative.

Noi siamo **Sungrow**.
Stiamo cambiando il mondo.
Clean Power For All!

“

Jeremy Powell
Direttore Distribuzione
Sungrow Europa



Con il nostro atteggiamento “Sì possiamo!” realizziamo l'impossibile. Siamo veloci e potenti, questo è il nostro DNA. Abbiamo una massiccia task force di ricerca e sviluppo per **promuovere l'innovazione e sviluppare i prodotti più intuitivi e persuasivi** dell'intero settore. Nella nostra squadra europea contiamo su talenti motivati. Puntiamo

a **nuove prospettive**, a **fare le cose in modo diverso** e a **rendere divertente il fotovoltaico**.

Con le nostre potenti radici in Cina e la continua ricerca di membri del nostro team europeo, siamo inarrestabili.

Realizzeremo la nostra missione:

Clean Power For All - È una promessa!

Parco solare vicino a Hefei, Cina:

Passo dopo passo verso un futuro pulito:
inverter SG250HX in azione.

+182 GIGAWATT

Vuoi rivoluzionare il mercato energetico, ma **stai ancora cercando l'abbinamento perfetto?** Nessun problema, ci pensiamo noi!

Con oltre 182 gigawatt venduti, Sungrow è il fornitore leader mondiale di soluzioni di inverter per le energie rinnovabili e la prima azienda di inverter a raggiungere questo straordinario record.

Siamo orgogliosi di guardare indietro a una storia di successo iniziata già nel 1997, ma non abbiamo mai smesso di continuare la ricerca. Vogliamo dare nuovi impulsi, ispirare

e contribuire a uno sviluppo sostenibile del nostro pianeta, ecco perché miglioriamo costantemente il nostro portafoglio prodotti. Dagli impianti solari galleggianti ai grandi progetti utility e ai piccoli prodotti residenziali, offriamo sempre la soluzione migliore e più adatta a te.

Detto semplicemente, siamo il partner per tutti coloro che vogliono di più.

Fondata nel 1997, Sungrow è diventato il principale fornitore di inverter al mondo con un fatturato di oltre 2,9 miliardi di dollari nel 2020.

100%

BANCABILE

Il duro lavoro paga: Sungrow è stato classificato da BloombergNEF come il marchio di inverter più bancabile.

L'indagine evidenzia l'affidabilità creditizia e l'affidabilità della collaborazione con Sungrow considerando dimensioni globali della valutazione, in particolare garanzie e assicurazioni a lungo termine, supporto locale e qualità superiore del prodotto. In particolare, Sungrow dispone di un centro di test leader del settore

certificato da tutti i principali enti di certificazione internazionali tra cui TÜV Rheinland, TÜV SÜD, CSA, UL e CNAS.

Gli inverter Sungrow hanno superato oltre mille test indipendenti di qualità e affidabilità, un'impresa ineguagliata dalla maggior parte dei produttori di inverter.

Il più grande parco solare esistente in Belgio:

Engie Fabricon ha realizzato il parco solare da 100 MW in Belgio con la soluzione più affidabile: gli inverter Sungrow.

Criteri dei test Bloomberg



Affidabilità di garanzie e assicurazioni



Disponibilità assistenza locale



Qualità prodotto

+40% IMPIEGATI IN R&D

In che modo Sungrow è diventato il fornitore leader mondiale di inverter?
Ci siamo concentrati su ciò in cui siamo bravi!

Sungrow è stata fondata nel 1997 dal Prof Cao Renxian, professore presso la Hefei University of Technology.

Lungo la strada della crescita, ci atteniamo sempre alle radici del nostro fondatore: essere innovativi e non smettere mai di imparare. La maggior parte dei nostri sviluppatori di prodotti proviene direttamente dall'università, pensa in grande e vuole realizzare l'impossibile. Ritroverai questo spirito nei nostri prodotti! In Sungrow abbiamo più di 1.500 brevetti, non c'è da stupirsi perché impieghiamo **il più grande team di ricerca e sviluppo dell'intero settore**. Il 40% di tutta la forza lavoro di Sungrow è alla continua ricerca di come migliorare ulteriormente il portafoglio prodotti esistente, per te.



Entrare a far parte di uno dei più grandi fornitori di inverter subito dopo l'università? Sì, è esattamente quello che vogliamo! Uno spirito fresco e un pensiero creativo sono i fattori chiave per trovare soluzioni innovative e sviluppare i migliori prodotti. David Li, sviluppatore di prodotti per il settore residenziale, riassume molto bene la nostra cultura aziendale: "Amo lo spirito di Sungrow. Le idee straordinarie sono sempre incoraggiate, anche se sei solo uno stagista come lo ero io, quando ho iniziato la mia carriera in questa azienda unica nel suo genere."



Sungrow Headquarter Hefei, Cina:
La più grande camera EMC del settore solare

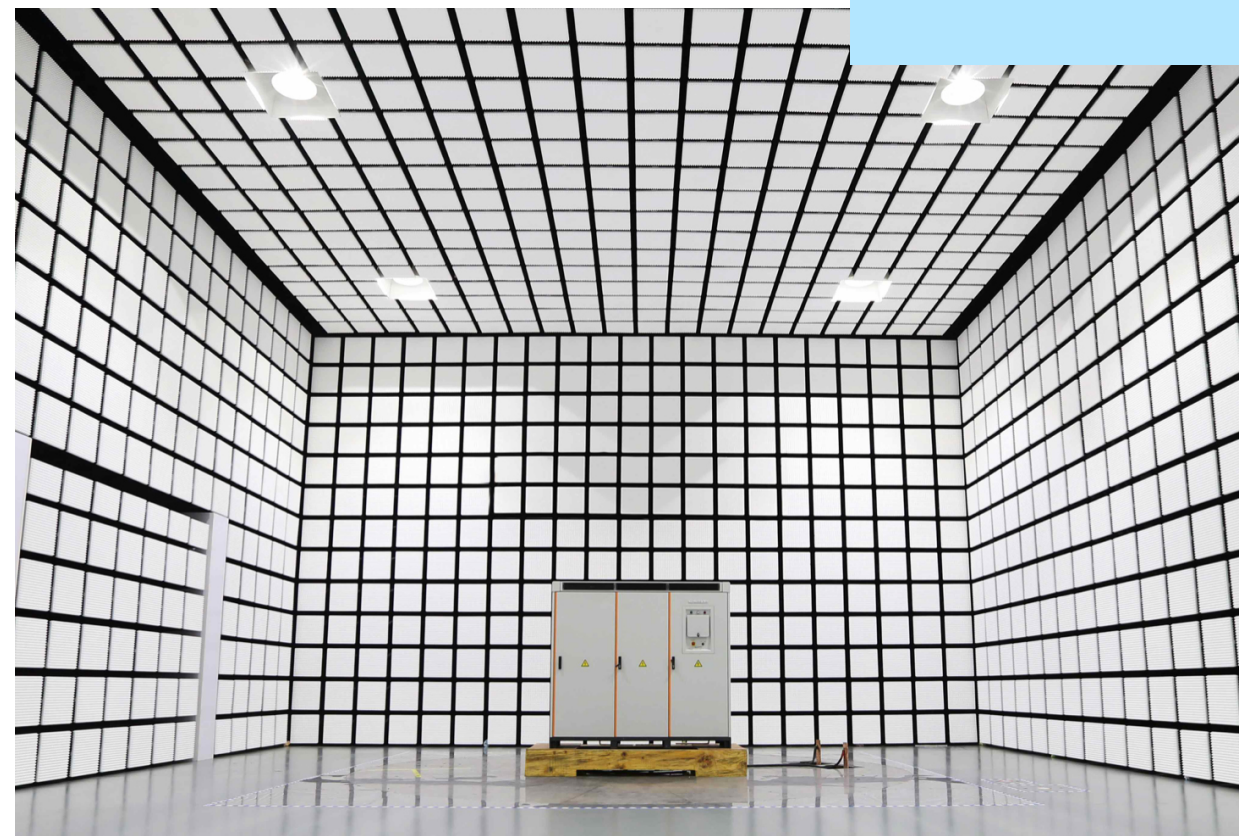

Le idee straordinarie sono sempre incoraggiate.



David Li
R&D Engineer Prodotti per il Residenziale

INNOVATIVI E VELOCI - SIAMO NOI!



Hefei, Cina:
Il nuovo sito produttivo di Sungrow

Cerchiamo sempre il meglio! I standard più alti, i prodotti più innovativi, la migliore disponibilità. Non avrai nulla di cui preoccuparti!

Il nostro nuovo sito produttivo a Hefei ha aperto i battenti alla fine de 2018. L'area comprende oltre 300.000 m² ed è stata **costruita secondo i più recenti standard tecnologici**. Tutti i prodotti residenziali, commerciali, servizi e persino sistemi galleggianti vengono prodotti lì. La **capacità produttiva annuale di Sungrow ammonta a 90 GW**.

E ovviamente non perdiamo mai di vista il nostro quadro generale: Clean Power For All. Ecco perché abbiamo installato un sistema solare da quasi 11 MW sui tetti del nostro sito di produzione e di tutti gli uffici di Hefei. In questo modo siamo in grado di ridurre le emissioni

di anidride carbonica di circa 11.000 tonnellate ogni anno.

Vuoi di più? Anche noi!

Possiamo aumentare la nostra produzione fino a 1000 inverter per turno, con tre turni al giorno. Ma a cosa serve avere migliaia di inverter, finché sono in Cina? Nessun problema, abbiamo pensato anche a questo. Ecco perché abbiamo il nostro **magazzino su larga scala in Europa**. Questo ci consente di garantire consegne a breve termine e assicurarci che riceverai il tuo prodotto ogni volta che ne avrai bisogno.

35 giorni lavorativi dalla produzione alla distribuzione? Sì possiamo!

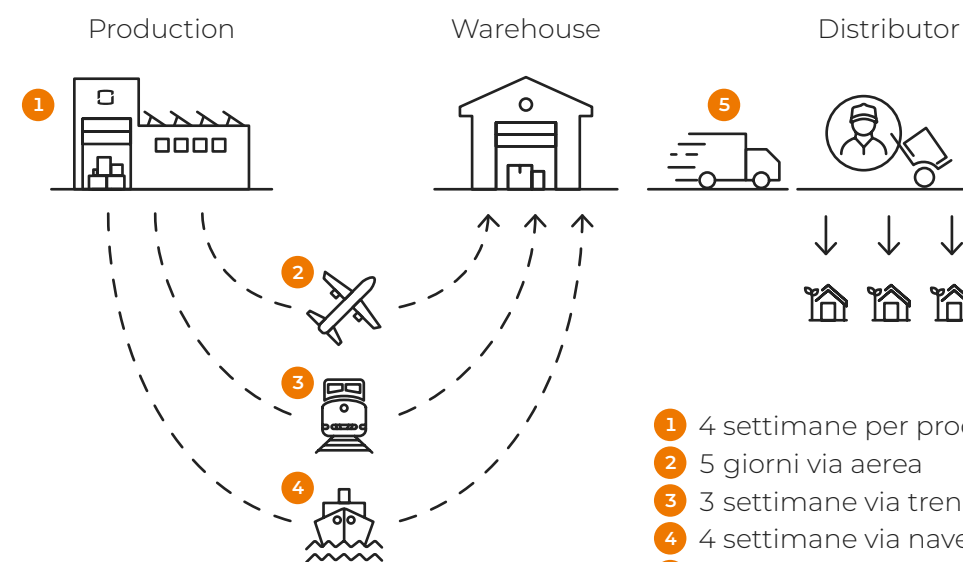

- 1 4 settimane per produrre
- 2 5 giorni via aerea
- 3 3 settimane via treno
- 4 4 settimane via nave
- 5 1 settimana via vettore

GARANZIA

10 ANNI

CRISI DEL SETTIMO ANNO? NESSUN PROBLEMA, **TI DIAMO DI PIÙ!**

Amiamo i nostri prodotti ecco perché **abbiamo esteso la nostra garanzia a 10 anni** per tutti gli inverter da **2,5 kW a 20 kW** in Europa. La cosa migliore? È gratuita e valida retroattivamente **per tutti i prodotti acquistati dal 01.01.2020.**

Con oltre due decenni di esperienza, Sungrow è sinonimo di qualità e coerenza. **Solo il meglio è buono abbastanza per i nostri prodotti.** Anche se non puoi vederlo, è il valore interno che conta. Collaboriamo con i migliori e beneficiamo di partnership di lunga durata con leader del settore come Infineon, NMB e molti altri.

Per iniziare
spensierato il tuo
futuro pulito.



GLI EROI DEL RESIDENZIALE

Per tutti. Quelli
che vogliono di più.



Ibridi Monofase

3-6 kW

Il Pioniere

La nuova generazione di inverter ibridi monofase offre una transizione verso un nuovo modello che aggiunge la modalità di backup, il PID Recovery ed è ancora più leggero e facile da installare: il meglio dell'innovazione.

SH3.0RS, SH3.6RS, SH4.0RS, SH5.0RS, SH6.0RS



Ibridi Trifase

5-10 kW

Il Futurista

L'ibrido trifase è pronto per il futuro: gestione intelligente dell'energia, funzione di alimentazione di emergenza, interfaccia SG-Ready e unico nella sua rapida installazione - cos'altro potresti desiderare?

SH5.0RT, SH6.0RT, SH8.0RT, SH10RT



Inverter Monofase

2-6 kW

L'Originale

L'inverter monofase - originale sin dal suo lancio. Il display e il connettore push - click - go rendono questo prodotto il più maneggevole possibile. La soluzione perfetta per abitazioni con tetti di dimensioni limitate.

SG2.0RS-S, SG2.5RS-S, SG3.0RS-S, SG3.0RS, SG3.6RS, SG4.0RS, SG5.0RS, SG6.0RS



Inverter Trifase

3-20 kW

L'avanzato

Più potenza, più funzioni, meno spazio necessario. Comparato alle sue funzioni, l'inverter FV trifase è molto compatto e facile da installare. La soluzione perfetta per tetti più grandi.

SG3.0RT*, SG4.0RT*, SG5.0RT, SG6.0RT, SG7.0RT, SG8.0RT, SG10RT, SG12RT, SG15RT, SG17RT, SG20RT (* disponibile solo in Polonia)

DETTAGLI, CHE CONTANO

Tutti conoscono quei giorni in cui hai la sensazione di non poter gestire tutte le attività che si sono accumulate nella tua lista di cose da fare.

Nessun problema, con gli inverter Sungrow potrai gestire tutto facilmente. Tutti i nostri prodotti sono progettati e sviluppati per **semplificarti la vita il più possibile.**

Intelligente.

iSolarCloud – Messa in servizio guidata off-line e monitoraggio gratuito ovunque ci si trovi.

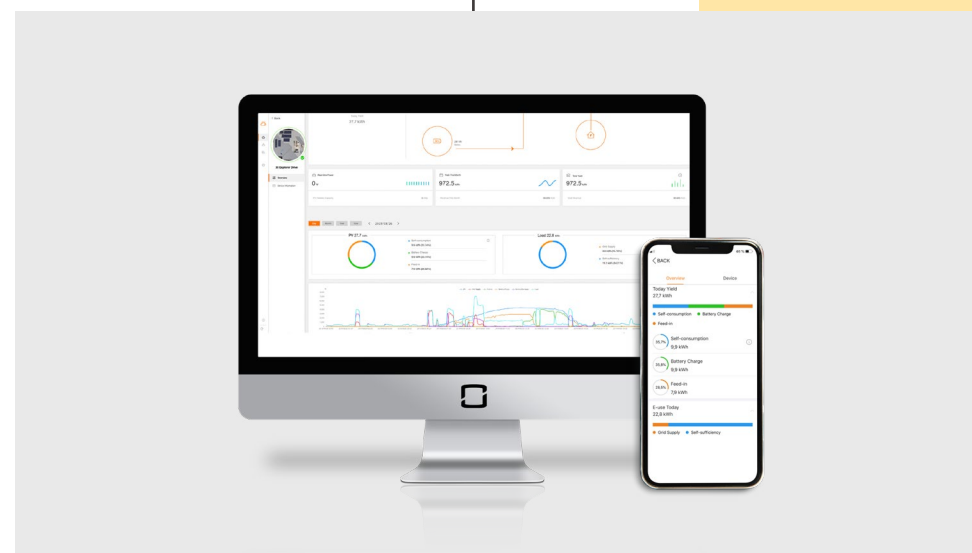

Facile.

Gli esclusivi connettori **Push - Click - Go** rendono l'installazione conveniente come non mai.



Veloce.

Non è necessario aprire l'inverter, con il risultato di un'installazione che **richiede meno tempo.**



Divertente.

Fissa l'inverter a parete con la **livella integrata.** Sempre in bolla, farà buona impressione!

IL MEGLIO DEL MEGLIO



Certifi cata secondo le più aggiornate norme sulla sicurezza come la restrittiva VDE2510-50.

BATTERIA RESIDENZIALE SUNGROW OLTRE LE ASPETTATIVE!

La nuova batteria residenziale è **compatibile con gli ibridi monofase e trifase di Sungrow.** Insieme, formano una spensierata soluzione per il mercato, con **10 anni di garanzia.** Progettata ad alta tensione e con elevata corrente di picco in uscita, consente **maggiori prestazioni sull'autoconsumo e include la funzione di backup.**



Più flessibilità

Da 3 fino a 8 moduli per ogni batteria: La capacità può essere configurata a partire da 9.6 kWh fino a 25.6 kWh.

Più che maneggevole

Leggera e pratica: con soli 33 kg per modulo e comode maniglie, l'installazione può essere facilmente realizzata da una sola persona.



Più che semplice

Il massimo del risparmio di tempo: nessun cablaggio necessario tra i singoli moduli. Semplice plug & play.

EROI

ESTREMI

Alta potenza ma basso sforzo di installazione? Sì possiamo!



Commercial Extreme

33 – 50 kW

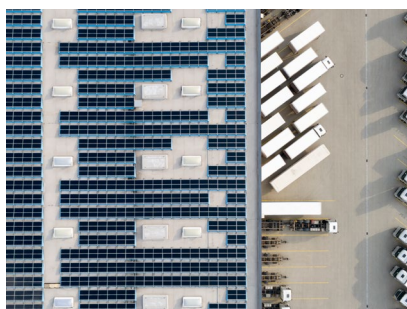

Commercial Extreme

110 kW

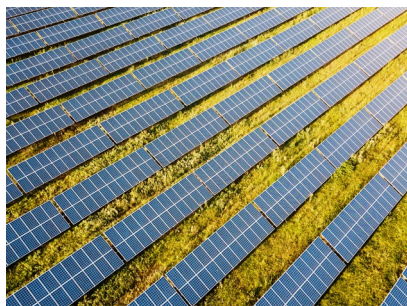

High Extreme

250 kW



Sungrow in poche parole? Innovativa, affidabile e sempre dalla nostra parte.



André Rosenbusch
Project Manager
Media Tensione e reti
Münch Energie

Il Tuttofare

Questo inverter è disponibile in tre diverse classi di prestazioni. La protezione NS integrata e il connettore AC esterno brevettato rendono questo inverter estremamente facile da installare e quindi unico nella sua categoria.

SG33CX, SG40CX, SG50CX

Il Potente

L'inverter più potente della serie Commercial Extreme: 110 kW è la soluzione perfetta per installazioni su tetti di grandi dimensioni. Come il suo fratello minore, ha la funzione di raffreddamento attivo intelligente integrata e può essere montato orizzontalmente (>10°).

SG110CX

L'invincibile

Più pannelli solari richiedono più energia. Questo inverter da 1.500 V è la soluzione perfetta per i vostri progetti a terra. Approfitta del design salvaspazio e della più alta densità di potenza sul mercato.

SG250HX

OFFRIAMO DI PIÙ

Più potenza, più funzionalità ma ancora facile e divertente da gestire? Sì, questo descrive abbastanza bene la nostra serie di potenti inverter.

Non importa se montati sul tetto o a terra, offriamo la soluzione perfetta con caratteristiche di prodotto intelligenti per semplificarci la vita il più possibile.

Duraturo.

Raffreddamento attivo intelligente:

Le ventole di alta qualità garantiscono la temperatura di esercizio perfetta in qualsiasi momento. Progettato per la longevità.



Facile.

Connettore CA brevettato: non è necessario aprire l'inverter per la messa in servizio. Soluzioni che si distinguono!

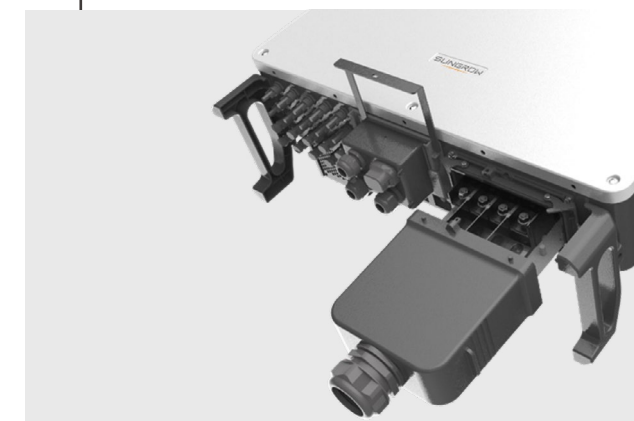

Redditizio.

Rapporto DC / AC fino a 1,5:

A volte meno è meglio. Con Sungrow hai bisogno di meno inverter per la stessa quantità di PV.



Sicuro.

Protezione IP66, C5 e NS: la sicurezza è la nostra massima priorità. La nostra protezione NS integrata non è solo sicura, ma consente anche di risparmiare un sacco di soldi.

RESTA AGGIORNATO

Con i nostri dispositivi di comunicazione e contatori intelligenti sei perfettamente equipaggiato per ogni scenario.



Modulo
WiNet

Il meglio dei due mondi WiFi ed Ethernet in un solo dispositivo. Dati accurati e affidabili con aggiornamento ogni 10 secondi.

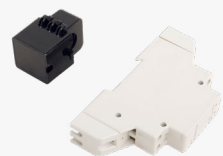

Contatore
monofase

Più trasparenza energetica per le reti monofase. Il contatore monofase aiuta a ottimizzare i consumi.



Contatore
trifase

Determinazione precisa dei valori elettrici misurati. Tieni traccia di alimentazione e consumo. La soluzione per reti trifase.



Com100e

Semplifica la manutenzione! facile da installare, luce notturna per la manutenzione e involucro robusto. Contiene il Logger1000.



Logger1000

Il cuore del COM100E. Supporta RS485, Ethernet e comunicazione WLAN. Server integrato per il monitoraggio e la configurazione.



L'ibrido trifase con il modulo WiNet collegato. Un click ed è fatto!

GRATIS, INTELLIGENTE E FACILE DA USARE

Resta
sintonizzato,
non importa
dove ti trovi!

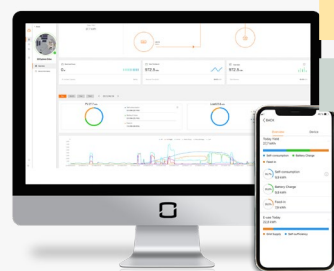

iSolarCloud

Web & App

Monitoraggio superiore, resa maggiore. Ottieni il massimo dai tuoi impianti fotovoltaici con la nostra piattaforma gratuita. Non importa se App o per desktop, ci preoccupiamo della sicurezza dei dati. Tutti i dati sono archiviati su server europei.

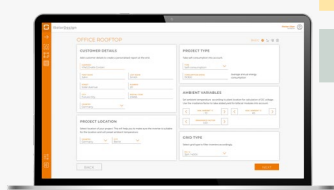

iSolarDesign

Web

La prossima generazione di software per il dimensionamento delle stringhe. Convalida la progettazione del tuo impianto o genera un rapporto sulle armoniche in un batter d'occhio.



iSolarCloud

**Monitoraggio
Superiore.**
Resa elevata.

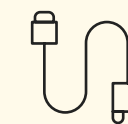

Veloce

La procedura guidata iSolarCloud ti guida in un attimo durante la messa in servizio.



Sicuro

I tuoi dati sono protetti su un server europeo; conforme al 100% al GDPR.



Intelligente

Approfitta dell'impostazione remota dei parametri e della risoluzione dei problemi ovunque tu sia.



Facile

Goditi il monitoraggio più intuitivo con tabelle chiare e rapporti automatizzati.

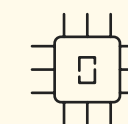

A prova di futuro

Sii sempre aggiornato e ottieni nuove funzionalità e aggiornamenti.



Connesso

Condividi i tuoi impianti solari con i colleghi e la tua famiglia.

GALLEGGIANTI UTILITY E DI PIÙ



Con le nostre soluzioni galleggianti apriamo campi completamente nuovi per i parchi solari. Abbiamo costruito il più grande impianto fotovoltaico galleggiante del mondo che riduce le emissioni di anidride carbonica di 150.000 tonnellate ogni anno. **Vivere l'energia verde**, indipendentemente dalle dimensioni o dalla posizione, è profondamente radicato nel nostro DNA.

Con oltre 70 brevetti, siamo il fornitore leader di sistemi galleggianti.

Immagine in alto: Huainan, ex miniera di carbone, Cina

In **Sungrow l'Energia Pulita** è fatta per adattarsi a qualsiasi dimensione.

Le nostre soluzioni di container chiavi in mano sono dotate di versatili possibilità di applicazione e funzionalità integrate per soddisfare i requisiti della rete. Grazie al loro design standard (container da 10 o 20 piedi), i nostri inverter centralizzati sono facili da trasportare e **facili da installare**.

Sappiamo che l'inverter FV potrebbe non essere l'unica cosa di cui hai bisogno per il tuo parco solare: con le nostre **soluzioni di accumulo Sungrow** avrai energia ogni volta che ne avrai bisogno. Tutto sommato un pacchetto spensierato.

SG2500 a Uden, Paesi Bassi:

Iniziativa principale per l'obiettivo di un'energia neutra a Uden. Costruito nel 2018, questo impianto da 10 MW fornisce energia a 3.500 famiglie.





CIÒ CHE CONTA DI PIÙ SEI TU!

Le cose non si fermano all'acquisto del prodotto. Ciò che conta di più sei tu!

Alcune aziende potrebbero considerare un servizio approfondito nient'altro che un fattore di costo. Ci piace pensarlo come una gradita opportunità per riconnetterci e costruire una relazione duratura e reciprocamente vantaggiosa con te.

Con numerosi punti di assistenza Sungrow in tutto il mondo, disponiamo di un'enorme manodopera pronta ad affrontare tutte

le sfide che potresti dover affrontare.

Abbiamo costruito magazzini regionali di ricambi completamente riforniti di ricambi originali per consegne rapide. Ti formeremo in tutti gli aspetti di funzionamento, manutenzione e gestione del progetto necessari per la tua installazione. Quindi non preoccuparti, qualunque cosa possa accadere: siamo qui per te!



+ 50 Punti Assistenza



+ 35 Lingue Locali



+ 30 Magazzini Regionali

Crediamo nell'**affidabilità** assoluta, nella **massima qualità** e nel **successo a lungo termine** delle energie rinnovabili.

Sungrow è il partner perfetto per quella missione. Negli ultimi **5 anni della nostra forte collaborazione**, Sungrow ha più che dimostrato che possiamo fare pieno affidamento sulla loro competenza e supporto.



Stefan Müller
COO Enerparc



CREIAMO RICORDI

È ora di conoscersi e divertirsi insieme!

Con il Sungrow Power Day vogliamo darti la possibilità di conoscerci in modo stimolante e divertente. Ti aspetta una giornata ricca di conversazioni eccellenti e persone fantastiche.

- Prove pratiche
- Esperti di ricerca e sviluppo
- Bevande e snack "social"
- Networking
- Tour esperienziali



Visita un Sungrow Power Day e diventa Sungrow Power Partner.



È spettacolare, eccezionale!



Erasmus Lob
Fondatore | Lob Solar

SALTA A BORDO E SPOSA LA NOSTRA MISSIONE: CLEAN POWER FOR ALL

Offriamo il più alto valore al prezzo più competitivo.
Lavoriamo col meglio.
Noi siamo pronti – e tu?



Ottieni il tuo Partner Success Manager personale per dare impulso alla tua attività.



Goditi un'entusiasmante esperienza e ottieni le ultime informazioni del settore.



Ottieni l'accesso al Sungrow Power Kit con materiale informativo all'avanguardia per professionisti e utenti finali.



Sperimenta workshop pratici, una visita alla fabbrica e la cultura cinese nella sede di Sungrow.

36 pagine di Sungrow ma ne vuoi ancora di più? **Anche noi!**

Uniamo le forze e conquistiamo il mondo.

Ne siamo sicuri, insieme nessuno può fermarci.

Non vediamo l'ora di conoscerti!

Scopri di più su

www.sungrowpower.com