

# ESDEC

INNOVATIVE MOUNTING SYSTEMS



## HET INNOVATIEVE EN SUPERSNELLE SYSTEEM VOOR PLATTE DAKEN

**FLATFIX**

FUSION



[www.esdec.com](http://www.esdec.com)

# DE STERKE PUNTEN VAN FLATFIX FUSION

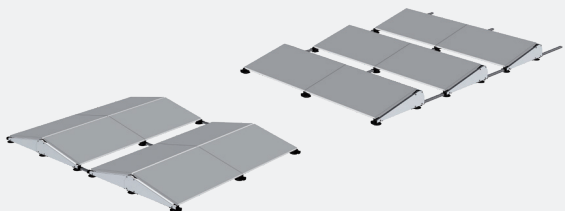

## ENKELE OF DUALE OPSTELLING

- Zuid
- Oost-West
- Noord-Zuid

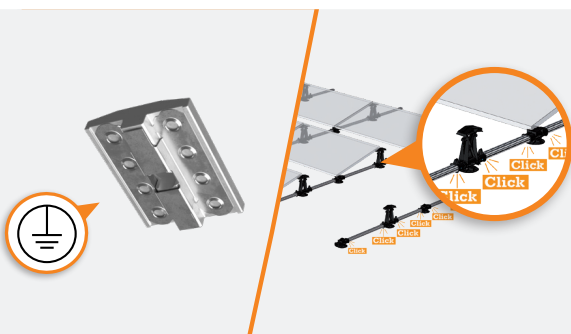

## MONTAGETIJD

- Modulair bouwen met minimaal aantal onderdelen
- One-tool approach
- Vaste maatvoering
- Geïntegreerde vereffening van panelen

## TRANSPORT EN HANDLING

- Minimaal aantal onderdelen
- Lichtgewicht materialen
- Schakelbare korte profielen voor eenvoudig transport
- Vaste maatvoering

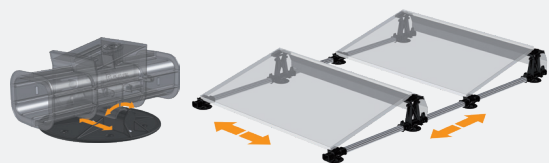

## THERMISCH ONTKOPELD SYSTEEM

- Lichtgewicht, optimale ballastering
- Verschillende soorten ballast mogelijk
- Zelfinstellende daksteunen
- Extra daksteunen flexibel bij te plaatsen
- Lage puntlast
- Toepasbaar op ieder type dakhuid

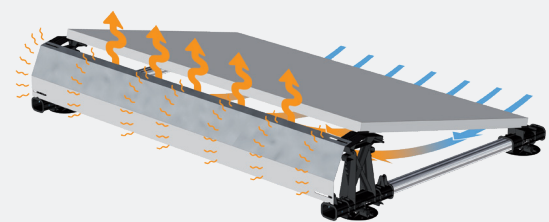

## AERODYNAMISCH GESLOTEN SYSTEEM

- Stormvast
- Minimale krachten op het zonnepaneel: langere levensduur
- Passief gekoeld waardoor hoger rendement
- Esthetisch



	1200	1500	1600	1700	1900	2000	
Min.	1170	1475	1550	1655	1830	1940	
Max.	1310	1615	1690	1795	1970	2080	

72 Cells

66 Cells

## OOK VOOR GROTE PANELEN

- Paneelbreedte standaard t/m 1016mm
- Paneelbreedte met extensie t/m 1050mm
- Paneellengte t/m 2080mm



## TOT 40% SNELLERE INSTALLATIE

Hét innovatieve en supersnelle systeem voor platte daken. FlatFix Fusion is een revolutionair en lichtgewicht platdak montagesysteem voor zonnepanelen op grote en kleine platte daken. Het systeem kan snel op verschillende manieren worden opgebouwd om zo tot een optimale oplossing te komen. Flatfix Fusion is ontworpen om slechts met een gering aantal componenten snel en eenvoudig zonnepanelen op een platdak te monteren. De hoofdcomponenten worden door middel van slimme klik-verbindingen in elkaar gezet. Voor de overige montage is slechts één stuk gereedschap nodig. Mede hierdoor wordt de installatietijd van het PV-systeem sterk verkort met de garantie van de beste en continue beproefde kwaliteit.

### Thermische werking

De verschillende componenten zijn aan elkaar verbonden door middel van klikbare los-vast koppelingen. De gekoppelde daksteunen bieden de installatie de ruimte om thermisch te expanderen zonder de dakhuid hierdoor te beschadigen. Hierdoor wordt de thermische werking van het gebouw niet doorgegeven aan het PV-systeem en vice versa. Dit voorkomt beschadigingen aan het PV-systeem en de dakhuid. Het kunststof is bijvoorbeeld één van de beste materialen in combinatie met PVC weekmakermigratie.

### Garantie

Het gepatenteerde FlatFix Fusion systeem wordt continue beproeft in bijvoorbeeld de windtunnel en andere vigerende normen. FlatFix Fusion is een 100% Nederlands product met een unieke standaard garantie van 20 jaar.



Snelle en eenvoudige  
installeren



Lichtgewicht



Minimaal SKU's



One-tool approach



Standaard 20 jaar  
garantie

## Duale opstelling

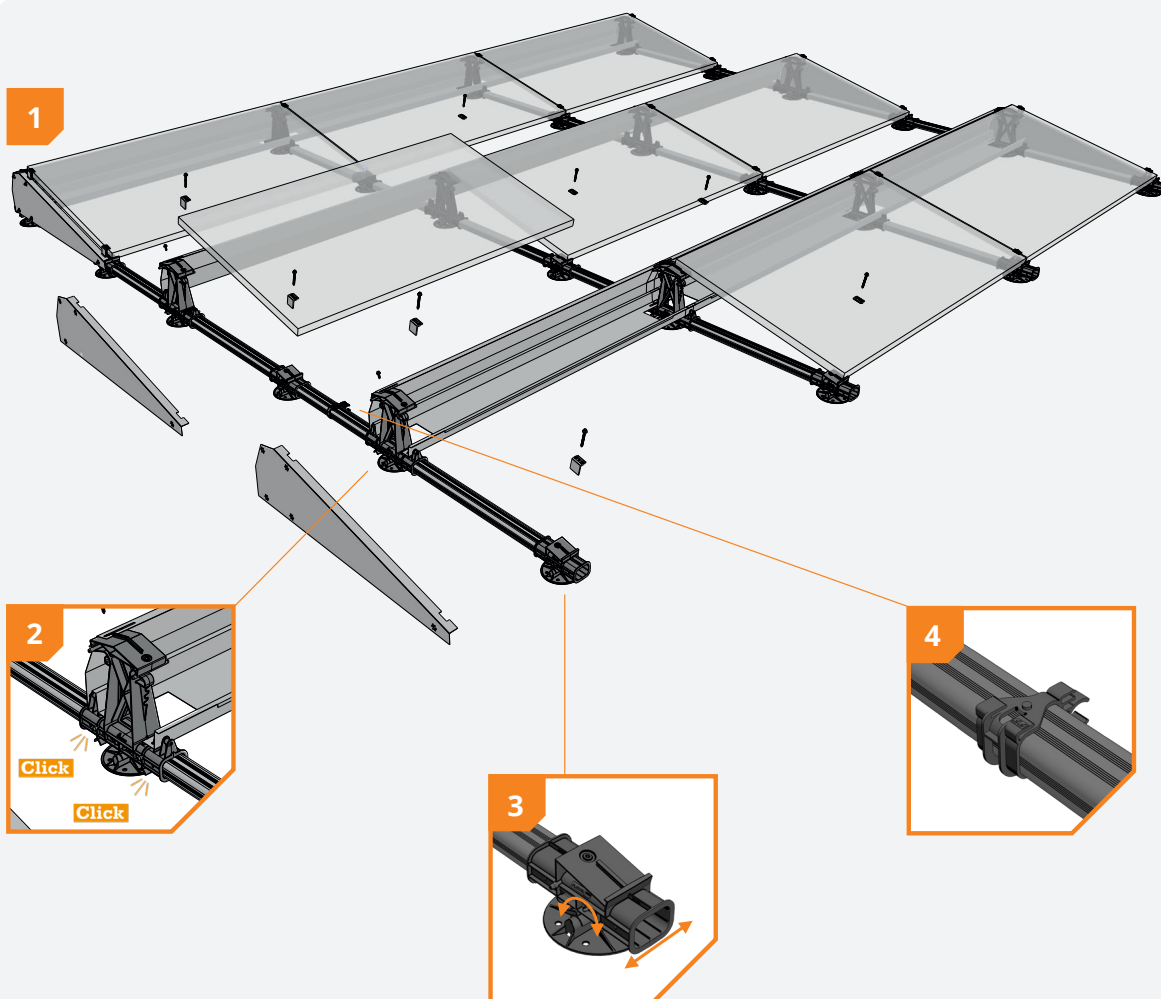
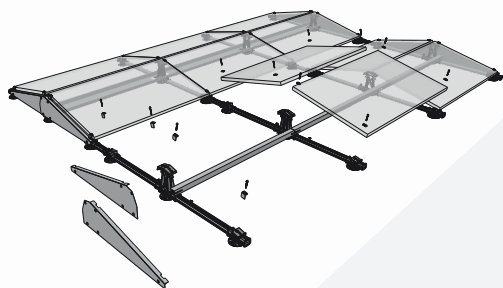

### 1 Lichtgewicht systeem

Door de gekoppelde en gesloten structuur dient het systeem enkel op een aantal optimale punten geballasteerd te worden.

### 2 Unieke klikverbinding

De revolutionaire en unieke klikverbinding maakt het FlatFix Fusion systeem een zeer snel en eenvoudig te installeren montagesysteem. Voor de overige montage is slechts één stuk gereedschap nodig.











### 3 Met unieke thermische ontkoppeling

Door middel van zelfinstellende daksteunen wordt het FlatFix Fusion systeem thermisch ontkoppeld. Deze gekoppelde daksteunen bieden de installatie de ruimte om thermisch te expanderen zonder de dakhuid hierdoor te beschadigen.

### 4 Met geïntegreerd kabelmanagement

De kabels en stekkers van de zonnepanelen kunnen veilig en eenvoudig bevestigd worden aan het montagesysteem. Dit verkort de installatietijd en vergroot de installatiekwaliteit.

## SYSTEEM COMPONENTEN

	<b>FlatFix Fusion Daksteun</b> 1007012		<b>FlatFix Fusion Winddeflector links**</b> 1007204
	<b>FlatFix Fusion Basiselement laag</b> 1007021 1007021-S (met vereffening)		<b>FlatFix Fusion Winddeflector rechts**</b> 1007205
	<b>FlatFix Fusion Basiselement hoog</b> 1007030 1007030-S (met vereffening)		<b>FlatFix Fusion Ballasthouder*</b> 1007202
	<b>FlatFix Fusion Kabelclip optimizer ready</b> 1007041		<b>FlatFix Fusion Stabilisator*</b> 1007203
	<b>FlatFix Fusion Winddeflector achter */**</b> 1007201		<b>FlatFix Fusion Basisprofiel**</b> 210mm 1007121 370mm 1007137 550mm 1007155 750mm 1007175 940mm 1007194

\* Ook verkrijgbaar in 1200, 1500, 1600, 1700, 1900 & 2000



\*\* Ook verkrijgbaar in het zwart

## BEVESTIGINGSMIDDELEN

	<b>Esdec Montageschroef*</b>	
	6,5x19mm	1006519
	6,5x55mm	1006555
	6,5x60mm	1006560
	6,5x63mm	1006563
	6,5x70mm	1006570
	6,5x75mm	1006575
	6,5x80mm	1006580
	6,5x85mm	1006585
	<b>Esdec schroef</b>	
	6,0 x 25mm (zelftappend)	100-3010
	6,3 x 32 (zelfborend)	100-3015

\* Afhankelijk van de paneeldikte en bijbehorende eindklem







## KLEMMEN

	<b>Universele middenklem met vereffening**</b> 1003022
	<b>FlatFix eindklem 31-50mm*/**</b> 10041_

\* Afhankelijk van de paneeldikte, paneeldikte in mm

\*\* Ook verkrijgbaar in het zwart

## ACCESSOIRES

	<b>FlatFix Fusion Aardingsveer</b> 1007502**		<b>Daksteun adapter</b> 1007011
	<b>FlatFix Fusion Aardingsklem (6mm2)</b> 1007505		<b>Lage basis extensie</b> 1007021-WP
	<b>Esdec Montageschroef kap zwart*</b> 1006500		<b>Aardingshoek</b> 1007503
	<b>TPO mat</b> 1007015		

\* I.c.m. zwarte systemen

\*\* ook geassembleerd leverbaar, zie SYSTEEM COMPONENTEN

## Calculatie

Calculatietool beschikbaar:

- Berekenen ballast
- Benodigde materialen
- Werktekening



## Garantie

- Gebruik van hoogwaardige hightech materialen
- Windtunnel getest
- 20 jaar garantie





**SNEL  
BETROUWBAAR  
INNOVATIEF**

**MAAK DE KLIK MET ESDEC**

Esdec ontwikkelt, produceert en levert sinds 2004 professionele montagesystemen voor zonnepanelen op daken. ClickFit en FlatFix zijn ontwikkeld voor installateurs, door installateurs. Gemakkelijk, snel en betrouwbaar installeren met innovatieve, hoogwaardige en duurzame montagesystemen; dat maakt Esdec mogelijk.

**Esdec**

Londenstraat 16  
7418 EE Deventer  
Nederland

☎ +31 850 702 000  
✉ [info@esdec.com](mailto:info@esdec.com)

30072019

[www.esdec.com](http://www.esdec.com)