

**Wil jij de wereld
veranderen?**

Een goed moment om
ons te leren kennen!



We zijn een groen techbedrijf dat in niets lijkt op een ander groen techbedrijf. We zijn een team van laterale denkers, jonge professionals en creatieve geesten.

Wij zijn **Sungrow**.
We gaan de wereld veranderen.
Clean Power For All!

“

Jeremy Powell
Directeur Distributie
Sungrow Europa



Met onze 'Yes we can' mentaliteit maken we het onmogelijke mogelijk. We zijn snel en sterk, dat zit in ons Chinese DNA. We hebben een geweldige R&D-eenheid om **innovatie te promoten en de meest intuïtieve en overtuigende producten** van de hele branche te ontwikkelen. In ons Europese team bouwen we op gemotiveerde talenten. We gaan voor

nieuwe perspectieven, willen **dingen anders doen** en **maken zonnecellen leuk**.

Met onze sterke wortels in China en de doorlopende zoektocht van ons Europese team naar meer en beter, kan niets ons meer stoppen. We gaan ons doel bereiken:

Clean Power For All - en dat is beloofd!

Zonnepark bij Hefei, China:
stap voor stap naar een schone toekomst -
SG250HX-omvormers in actie.

+182 GIGAWATT

Sungrow is opgericht in 1997 en uitgegroeid tot 's werelds toonaangevende leverancier van omvormers, met een omzet van 2,9 miljard dollar in 2020.

Je wilt de energiemarkt drastisch veranderen, maar je bent **nog steeds op zoek naar de beste partner?**
Geen probleem, wij zijn er voor je!

Sungrow heeft inmiddels meer dan 182 gigawatt geleverd en is daarmee 's werelds marktleider in omvormeroplossingen voor hernieuwbare energie en het eerste bedrijf dat dit record ooit heeft neergezet.

Met trots kijken we terug op een succesverhaal dat al in 1997 begon, maar we blijven onafgebroken streven naar meer en beter. We willen **nieuwe impulsen geven, inspireren en een bijdrage**

leveren aan een duurzame ontwikkeling van onze planeet, daarom blijven we onze portfolio voortdurend verbeteren. Van drijvende zonne-energiecentrales tot grootschalige nutsprojecten en kleine producten voor de woningmarkt - we bieden altijd de beste en meest geschikte oplossing.

Kortom, we zijn de partner voor iedereen die meer en beter wil.

100%

RENDABEL

Hard werken wordt beloond – Sungrow is door BloombergNEF uitgeroepen tot **het meest rendabele omvormermerk**.

Het onderzoek legt de nadruk op de **kredietwaardigheid en betrouwbaarheid** van een partnerrelatie met Sungrow. Dit op grond van een uitgebreide evaluatie waarbij vooral de lange garantie en verzekering, de lokale ondersteuning en de superieure productkwaliteit naar voren kwamen. Sungrow beschikt over een **vooraanstaand testcentrum** dat wordt erkend door alle belangrijke

internationale certificeringsinstanties, waaronder TÜV Rheinland, TÜV SÜD, CSA, UL en CNAS.

De omvormers van Sungrow zijn met succes onderworpen aan meer dan **duizend onafhankelijke kwaliteits- en betrouwbaarheidstests**, een prestatie die door de meerderheid van de omvormerproducenten niet wordt geëvenaard.

Grootst bestaande zonnepark in de Benelux:

Engie Fabricon realiseerde dit zonnepark van 100 MW in België met de betrouwbaarste oplossing - Sungrow-omvormers.

Testcriteria van Bloomberg



Betrouwbaarheid van garantie en verzekering



Beschikbaarheid van lokale ondersteuning



Productkwaliteit

+40% R&D

MEDEWERKERS

Hoe werd Sungrow mondiaal de toonaangevende leverancier van omvormers?

We concentreren ons op waar we goed in zijn!

Sungrow is in 1997 opgericht door professor Cao Renxian, hoogleraar aan de technologische universiteit van Hefei.

Tijdens onze groei blijven we altijd trouw aan de principes van onze oprichter: wees innovatief en stop nooit met leren.

De meeste van onze productontwikkelaars komen rechtstreeks van de universiteit, **ze kijken over grenzen heen en willen het onmogelijke mogelijk maken.** Die mentaliteit vind je terug in onze producten!

Sungrow bezit **meer dan 1500 patenten** – geen wonder, we hebben het **grootste onderzoeks- en ontwikkelingsteam van de hele branche.** 40% van alle medewerkers van Sungrow onderzoekt voortdurend hoe de bestaande portfolio verder kan worden verbeterd - voor jou.

Meteen na de universiteit werken bij een van de grootste leveranciers van omvormers? Ja, dat is precies wat we willen! Een frisse geest en creatief denken zijn de belangrijkste eigenschappen om innovatieve oplossingen te vinden en de beste producten te ontwikkelen. David Li, productontwikkelaar voor residentiële producten, vat onze bedrijfscultuur heel goed samen: *"Ik houd van de sfeer bij Sungrow. Buitengewone ideeën worden altijd aangemoedigd, zelfs als je gewoon een stagiair bent, zoals ik was toen ik mijn loopbaan begon bij dit unieke bedrijf."*



Hoofdkantoor van Sungrow in Hefei, China:
Grootste EMC-kamer in de zonne-energiebranche

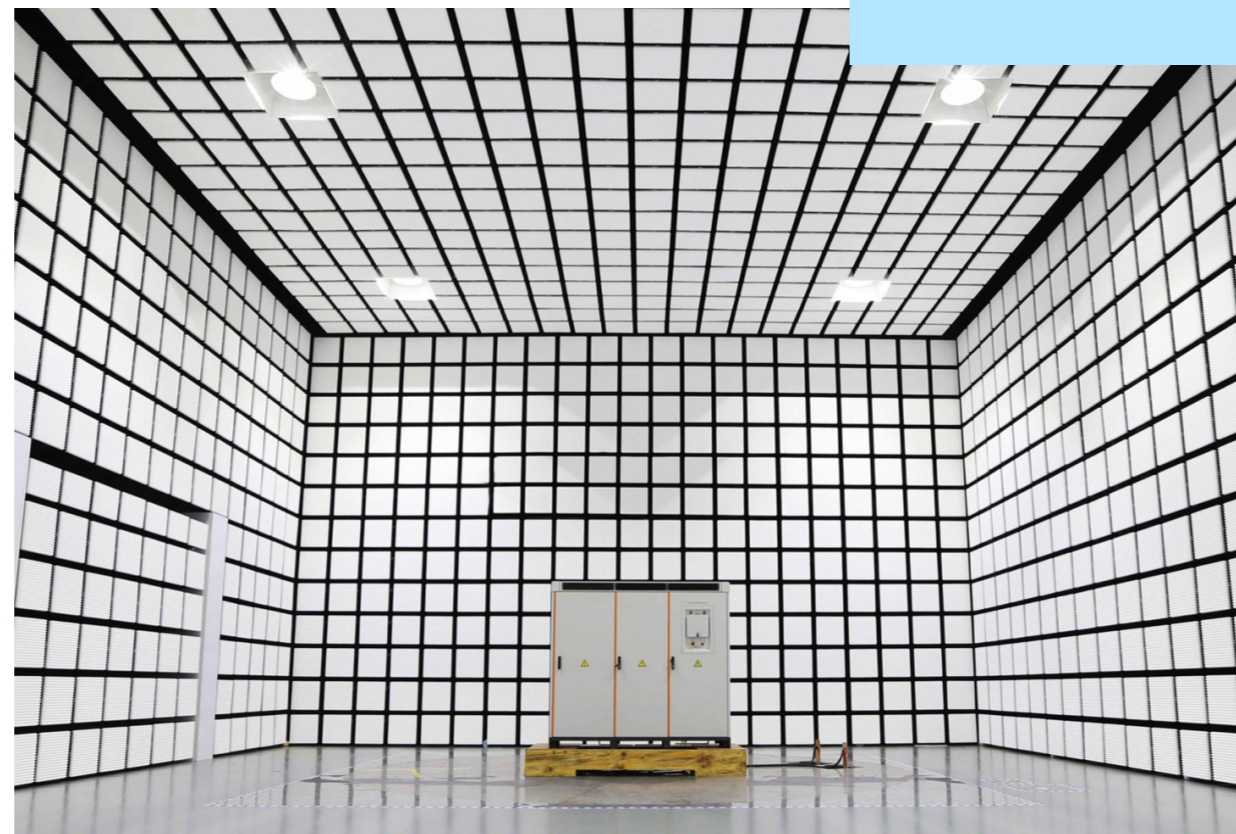

Buitengewone ideeën worden altijd aangemoedigd.



David Li
R&D-technicus voor
residentiële producten

INNOVATIEF EN SNEL - ZO ZIJN WIJ!

We streven altijd naar meer en beter – de hoogste normen, de meest innovatieve producten, de beste beschikbaarheid. Je hoeft je dus nergens zorgen over te maken!



Hefei, China: de nieuwe geopende productielocatie van Sungrow

Onze nieuwe productielocatie in Hefei opende zijn deuren eind 2018. Het terrein omvat meer dan 300.000 m² en is **gebouwd volgens de nieuwste technologische normen**. Alle producten voor residentieel en commercieel gebruik, nutsvoorzieningen en zelfs alle drijvende systemen worden hier geproduceerd. De **jaarlijkse productiecapaciteit van Sungrow bedraagt tot 90 GW**.

En natuurlijk verliezen we nooit het grote plaatje uit het oog: Clean Power For All. Daarom installeerden we een zonnepaneel van bijna 11 MW op de daken van onze productielocatie en

alle kantoren in Hefei. Zo kunnen we elk jaar de uitstoot van koolstofdioxide met circa 11.000 ton verminderen.

Wil je meer? Wij ook!

We kunnen onze productie opschalen naar 1000 omvormers per dienst, met drie ploegendiensten per dag.

Maar wat heb je aan duizenden omvormers, zo lang ze in China staan? Geen probleem, ook daaraan hebben we gedacht. Daarom hebben we ons **megamagazijn in Europa**. Zo kunnen we op korte termijn leveren en ervoor zorgen dat je je product krijgt op het moment dat je dit nodig hebt.

Van productie tot distributeur in 35 werkdagen? Yes, we can!

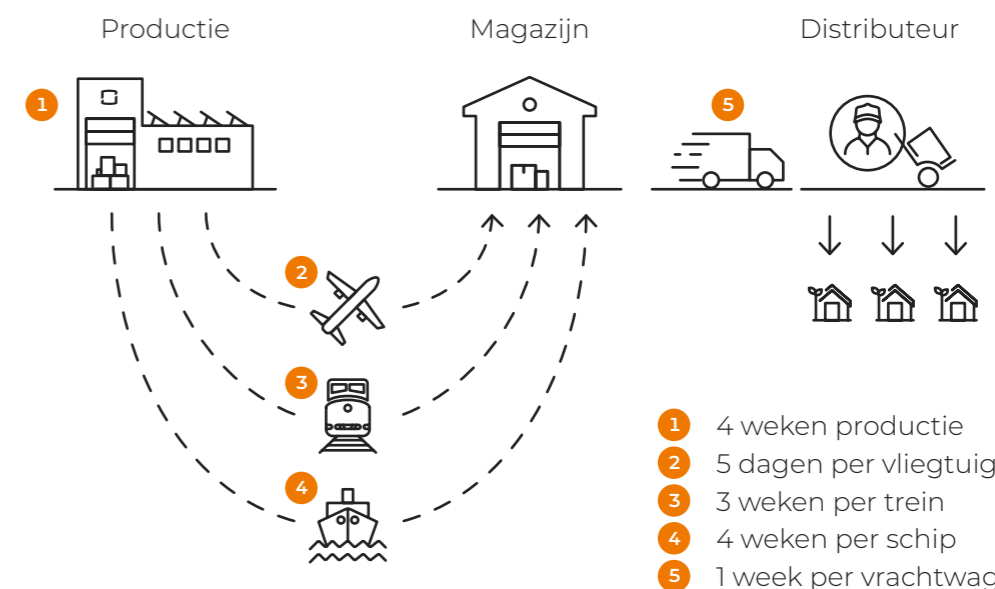

10 JAAR GARANTIE

PANISCH VOOR PECH? MAAK JE GEEN ZORGEN, BIJ ONS ZIT JE GOED!

Hoog tijd om groter te denken – daarom hebben we **onze garantie uitgebreid tot 10 jaar** voor alle omvormers van **2,5 kW tot 20 kW** in Europa. En wat nog beter is? Het is gratis en met terugwerkende kracht geldig **voor alle producten die vanaf 1 januari 2020 zijn gekocht**.

Met meer dan twintig jaar ervaring staat Sungrow voor kwaliteit en consistentie. **Alleen het beste is goed genoeg voor onze producten.** Zelfs als je het niet kunt zien - het gaat om de innerlijke waarden. We werken samen met de besten en profiteren van duurzame partnerrelaties met tal van marktleiders, zoals Infineon en NMB.

Voor een **zorgeloos begin** van een schone toekomst.



HELDEN IN HUIS

Voor iedereen
die meer en beter wil.



De 1-fase hybride

3-6 kW

De pionier

De 1-fase hybride omvormer bewijst al sinds 2015 zijn functionaliteit en kwaliteit. De nieuwe generatie biedt een probleemloze overgang naar de back-upmodus, PID Recovery en is licht en eenvoudig te installeren - innovatie op zijn best.

SH3.0RS, SH3.6RS, SH4.0RS, SH5.0RS, SH6.0RS

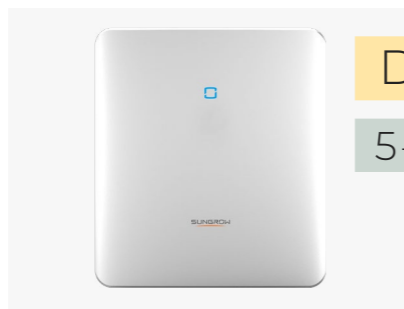

De 3-fase hybride

5-10 kW

De futurist

De 3-fase hybride is klaar voor de toekomst: slim energiebeheer, noodstroomfunctie, SG-Ready interface en een uniek snelle installatie - wat wil je nog meer?

SH5.0RT, SH6.0RT, SH8.0RT, SH10RT



De 1-fase

2-6 kW

De originele

De 1-fase omvormer - uniek vanaf het begin. Het display en de push - click - go-aansluiting maakt de bediening zo gemakkelijk als maar mogelijk is. De perfecte oplossing voor huizen met beperkte dakruimte.

SG2RS-S, SG2.5RS-S, SG3RS-S, SG3RS, SG3.6RS, SG4RS, SG5RS, SG6RS



De 3-fase

3-20 kW

De geavanceerde

Meer vermogen, meer functies, minder ruimte nodig. Als je kijkt naar zijn functies is de 3-fase PV-omvormer uiterst compact en gemakkelijk te installeren. De ideale oplossing voor grotere daken.

SG3.0RT*, SG4.0RT*, SG5.0RT, SG6.0RT, SG7.0RT, SG8.0RT, SG10RT, SG12RT, SG15RT, SG17RT, SG20RT (* alleen verkrijgbaar in geselecteerde markten)

DETAILS DIE ERTOE DOEN

Iedereen kent ze wel, van die dagen dat je handen te kort komt om alles te doen wat er op je to-do-lijstje staat.

Geen zorgen, met Sungrow-omvormers heb je alles in een handomdraai onder controle. Al onze producten zijn ontworpen en ontwikkeld om **je leven zo gemakkelijk mogelijk te maken**.

Slim.

iSolarCloud – geleide offline activering en controle, waar je ook bent.

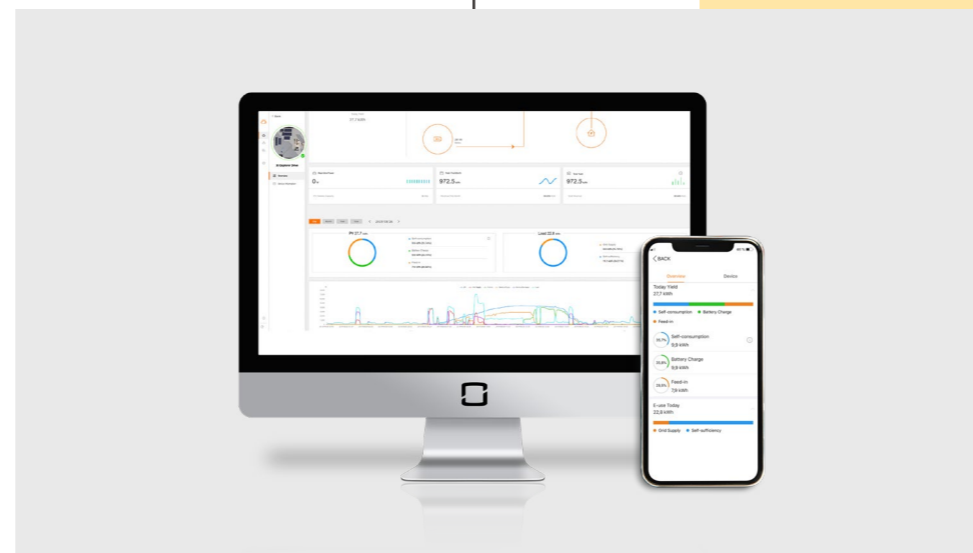

Gemakkelijk.

De unieke **plug&play-aansluitingen** maken de installatie eenvoudiger dan ooit tevoren.



Snel.

Je hoeft de omvormer niet te openen, zodat **de installatie minder tijd kost**.



Leuk.

Je bevestigt de omvormer aan de muur met een **geïntegreerde waterpas**. Altijd stijlvol en in balans.

NOG IETS GROOTS



Gecertificeerd volgens de meest recente veiligheidsnormen, zoals de strenge norm VDE2510-50.

DE THUISBATTERIJ VAN SUNGROW - BOVEN ELKE VERWACHTING!

De nieuwe thuisbatterij is **geschikt voor de 1-fase en 3-fase hybride van Sungrow**. Samen vormen ze de zorgeloze oplossing op de markt, met **10 jaar garantie**. Het hoge voltage en de piekstromuitgang **maken het mogelijk om meer zelf te verbruiken, terwijl ook de back-upprestaties hoger zijn**.



Meer dan flexibel

Van 3 tot 8 modules per batterij: op die manier kun je het vermogen opschalen van 9,6 kW tot 25,6 kW.

Meer dan moeiteloos

Lichtgewicht en praktisch ontwerp: Lichtgewicht en praktisch ontwerp: met modules van slechts 33 kg en de comfortabele handgrepen kan de installatie met gemak door één persoon worden verricht.

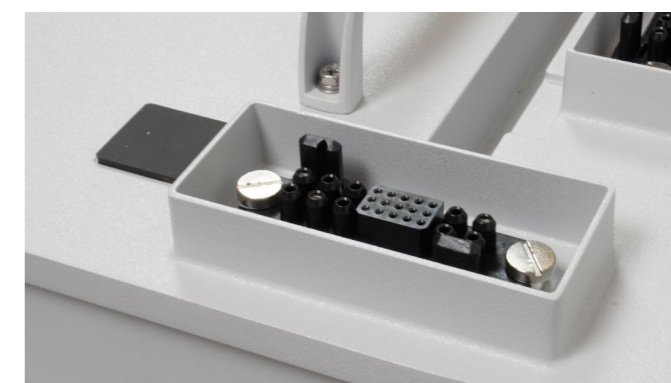

Meer dan eenvoudig

Tijdbesparing op zijn best: Geen bedrading tussen de individuele modules vereist. Eenvoudige plug&play.



BUITENGEWONE HELDEN

Meer vermogen maar minder installatieperikelen?
Yes, we can!



Commercial Extreme

36,3–55 kW

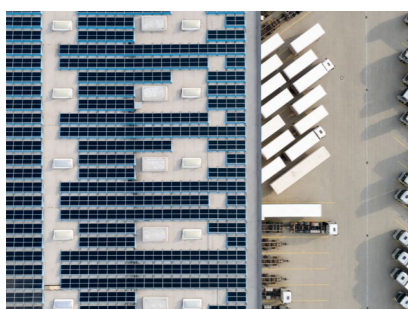

Commercial Extreme

110 kW

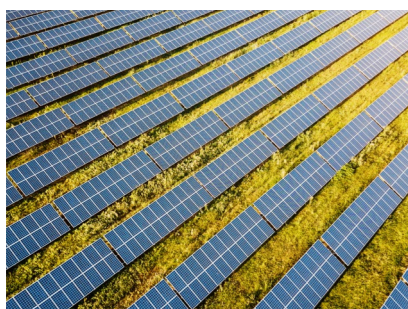

High Extreme

250 kW



Sungrow in een paar woorden? Innovatief, betrouwbaar en altijd klantgericht.



André Rosenbusch
Project manager
Medium voltage & grid
Münch Energie

De all-rounder

Deze omvormer wordt geleverd in drie verschillende prestatieklassen. Met de geïntegreerde NS-beveiliging en de gepatenteerde externe AC-aansluiting is deze omvormer uitzonderlijk eenvoudig te installeren en daarmee uniek in zijn klasse.

SG33CX, SG40CX, SG50CX

De sterke

De omvormer van de Commercial Extreme-serie met het grootste vermogen - met 110 kW is dit de perfecte oplossing voor installaties op grote daken. Net als zijn kleinere broertje heeft deze omvormer een geïntegreerde, slimme actieve koelfunctie en kan vrijwel plat op het dak worden gemonteerd.

SG110CX

De onoverwinnelijke

Meer zonnepanelen hebben meer vermogen nodig. Deze 1500 V-omvormer is de ideale oplossing voor grondprojecten. Profiteer nu van het ruimtebesparende ontwerp en de hoogste vermogensdichtheid op de markt.

SG250HX

WIJ BIEDEN MEER

Meer vermogen, meer functies, maar toch eenvoudig te regelen? Ja, dat beschrijft onze serie krachtige omvormers aardig goed.

Op de grond of op het dak, we bieden de perfecte oplossing met slimme productfuncties om **je leven zo gemakkelijk mogelijk te maken.**

Duurzaam.

Slimme actieve koeling – Duurzame ventilatoren van topkwaliteit zorgen altijd voor de perfecte bedrijfstemperatuur. Gebouwd voor een lang leven.



Gemakkelijk.

Gepatenteerde AC-aansluiting – Niet nodig om de omvormer te openen voor activering. Oplossingen die opvallen!

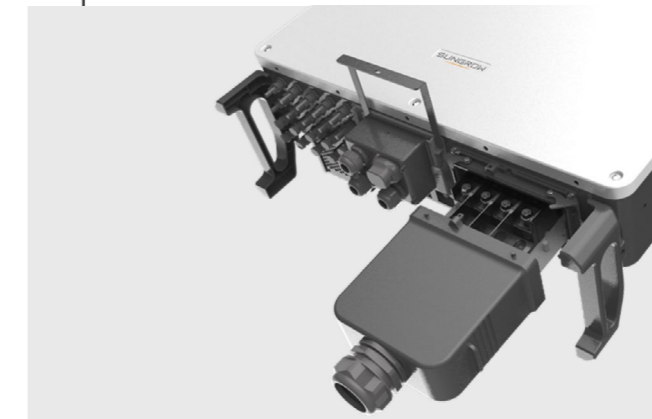

Rendabel.

DC/AC-ratio tot 1,5 – Soms is minder meer. Met Sungrow heb je minder omvormers nodig voor dezelfde hoeveelheid PV.



Veilig.

IP66, C5 en NS-beveiliging – Veiligheid gaat bij ons voor alles. Onze geïntegreerde NS-beveiliging is niet alleen veilig, maar bespaart je ook veel geld.

BLIJF UP-TO-DATE

Met onze communicatieapparatuur en slimme meters heb je alles wat je nodig hebt voor elk scenario.



Wi-Net

Een combinatie van het beste van twee werelden: WiFi en Ethernet in één poort. Nauwkeurige en betrouwbare gegevens, elke 10 sec. ververs.

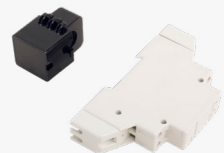

1-fase meter

Meer energie-inzicht voor huizen met één fase. De 1-fase meter helpt je verbruik te optimaliseren.



3-fase meter

Precieze bepaling van elektrisch gemeten waarden. Houd invoer en verbruik in de gaten. De 3-fase netoplossing.



Com100e

Installatieonderhoud kan niet eenvoudiger! Gemakkelijk te installeren, nachtlicht voor onderhoud en robuuste behuizing. Logger1000 binnenin.



Logger1000

Het hart van COM100E. Ondersteunt RS485-, Ethernet-, WLAN-communicatie. Ingebouwde server voor bewaking en configuratie.



De 3-fase met aangesloten Wi-Net-module. Eén klik - klaar!

GRATIS, SLIM EN GEBRUIKSVRIENDELIJK

Blijf erbij, waar je ook bent!



iSolarCloud
Web & App

Perfekte controle, hogere opbrengst. Haal alles uit je PV-installaties met ons kosteloze platform. Of het nu gaat om een app of een pc, gegevensbeveiliging is belangrijk voor ons. Alle gegevens worden opgeslagen op Europese servers.



iSolarDesign
Web

De allernieuwste manier om de stringgrootte te bepalen. Controleer je installatieontwerp of genereer een harmonisch rapport in een handomdraai.



iSolarCloud

Perfekte controle.
Hogere opbrengst.



Snel

De iSolarCloud-wizard begeleidt je in een oogwenk door de activering.



Veilig

Je gegevens zijn veilig op een Europese server, 100% AVG-compatibel.



Slim

Stel op afstand parameters in of los problemen op, waar je ook bent.



Gemakkelijk

Gebruiksvriendelijke controle met duidelijke tabellen en geautomatiseerde rapporten.

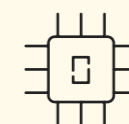

Toekomstbestendig

Blijf altijd op de hoogte en profiteer van nieuwe functies en frequente updates.



Verbonden

Deel je zonnepark met je collega's en je familie.

DRIJVENDE PARKEN, OPENBARE VOORZIENINGEN EN MEER



Met onze drijvende oplossingen openen we volop nieuwe ruimte voor zonneparken. We hebben de grootste drijvende PV-installatie ter wereld gebouwd, die de uitstoot van koolstofdioxide elk jaar met 150.000 ton vermindert. **We leven voor groene energie**, hoe klein of groot of waar dan ook, het is diep verankerd in ons DNA.

Met meer dan 70 patenten zijn we marktleider voor drijvende systemen.

Foto boven: Voormalige kolenmijn Huainan, China

Sungrow Clean Power is er voor groot en klein.

Onze kant-en-klare containeroplossingen hebben veelzijdige toepassingsmogelijkheden en geïntegreerde functies om te voldoen aan de eisen van het net. Dankzij het standaardontwerp (container van 3 of 6 meter) zijn onze centrale omvormers **eenvoudig te vervoeren en gemakkelijk te installeren**.

Natuurlijk weten we dat de PV-omvormer waarschijnlijk niet het enige is wat je nodig hebt voor je zonnepark – met onze **Sungrow-opslagoplossingen** heb je stroom wanneer je dat maar nodig hebt. Alles bij elkaar een zorgeloos pakket.

SG2500 in Uden, Nederland: Belangrijk initiatief voor een energieneutraal Uden. Deze 10 MW-installatie is gebouwd in 2018 en levert stroom aan 3.500 huishoudens.





KLANTEN- SERVICE

Niet alles houdt op bij de aankoop van een product. Want waar het vooral om draait, dat ben jij!

Sommige bedrijven zien **veelomvattende service** louter als een extra kostenpost. We zien klantenservice graag als een **welkome kans om het contact te vernieuwen** en een duurzame, positieve relatie met elkaar op te bouwen. Met de talloze **servicepunten van Sungrow** overal ter wereld hebben we een enorm team klaarstaan om alle problemen op te lossen die je kunt tegenkomen.

We hebben regionale **magazijnen gebouwd met volop** originele reserveonderdelen die snel kunnen worden geleverd. Verder trainen we je in alle aspecten van de bediening, het onderhoud en het projectmanagement die nodig zijn voor de installatie. Dus maak je geen zorgen, waar dan ook over – **we zijn er voor je!**



+50
Servicepunten



+35 Lokale
talen



+ 30 Regionale
magazijnen

We geloven in absolute **betrouwbaarheid**, **topkwaliteit** en het **duurzame succes** van hernieuwbare energie.

Sungrow is de perfecte partner voor die missie. In de afgelopen **5 jaar van onze solide partnerrelatie** heeft Sungrow meer dan bewezen dat we volledig kunnen vertrouwen op hun expertise en ondersteuning.



Stefan Müller
COO Enerparc



HERINNERINGEN ZIJN ONBETAALBAAR

Hoog tijd om elkaar te leren kennen en wat plezier te maken!

Met de **Sungrow Power Day** willen we je de mogelijkheid bieden om ons op een inspirerende en leuke manier te leren kennen. Zin in een dag vol inspirerende gesprekken en geweldige mensen?

- Producten in de praktijk
- R&D-experts
- Een drankje en een hapje
- Netwerken
- Experience Tour

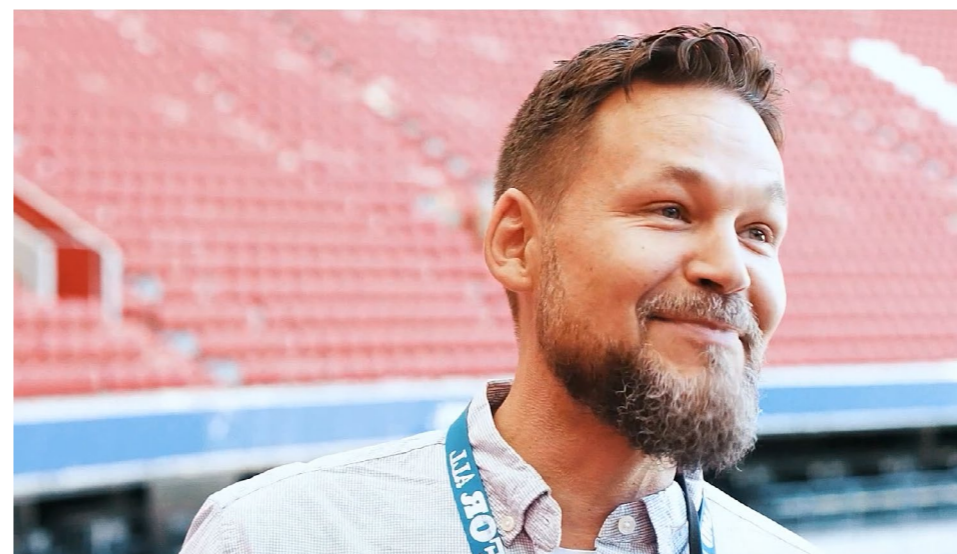

Kom naar een Sungrow Power Day en word Sungrow Power Partner.



Dat is spectaculair, niet te geloven!



Erasmus Lob
Oprichter | Lob Solar

KOM AAN BOORD EN SLUIT JE AAN BIJ ONZE MISSIE: CLEAN POWER FOR ALL

We bieden de hoogste waarde voor de scherpste prijs.

We werken samen met de besten.

We zijn er klaar voor – jij ook?



Ontmoet je persoonlijke Partner Success Manager en geef je bedrijf een boost.



Ontdek hoe spannend het is om mee te doen en alles te horen over de nieuwste inzichten.



Bekijk de Sungrow Power Kit met geavanceerd informatiemateriaal voor professionals en eindgebruikers.



Neem deel aan praktische workshops, bezoek een fabriek en maak kennis met de Chinese cultuur op het hoofdkantoor van Sungrow.

36 pagina's vol Sungrow, maar wil je nog steeds meer? **Wij ook!**

Laten we samen de wereld veroveren.
Dan kan niemand ons stoppen.
We willen je graag leren kennen!

Meer informatie vind je op
www.sungrowpower.com